

Leveringsprogramma

Slangen · Slangkoppelingen · Koppelingen · Compensatoren
· Betankingspistolen · Slanghaspels

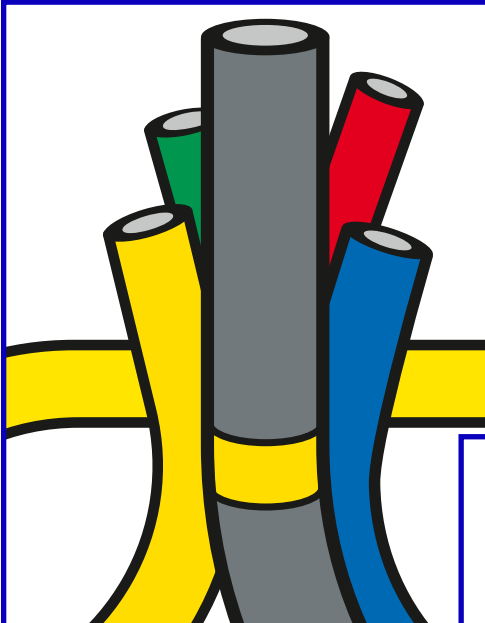

Tank- en chemieslangen

Slanghaspels

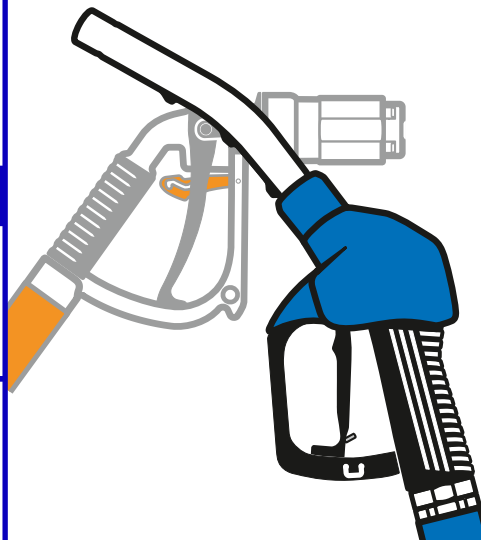
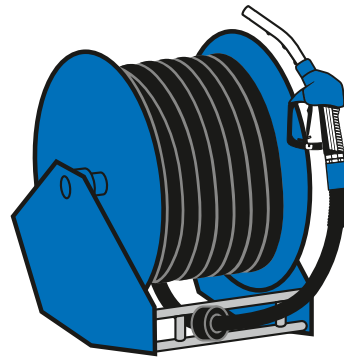

Vulpistolen en toebehoren

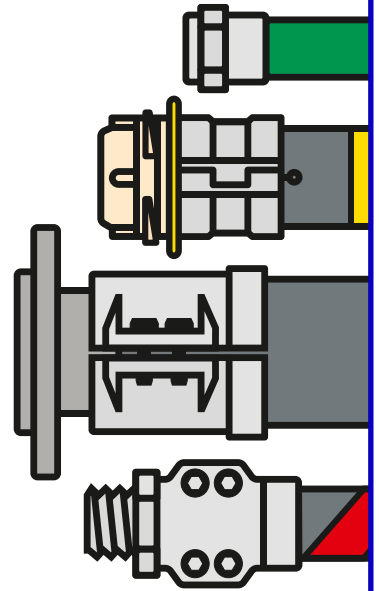

Slangkoppelingen

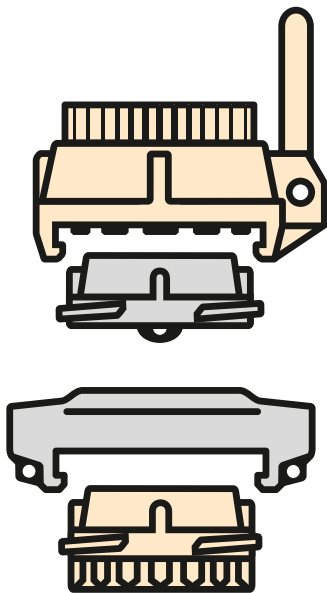

Tank- en tankwagenkoppelingen

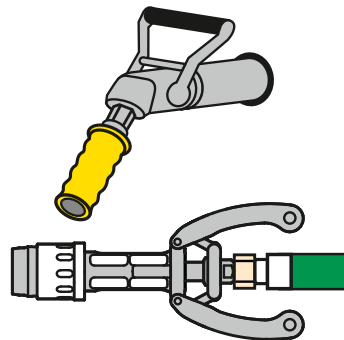

Koppelingen
voor gassen

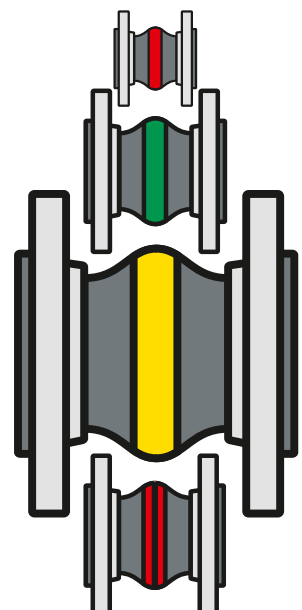

Rubberen compensatoren

Kwaliteitsslangen van ELAFLEX/ContiTech, volgens de strengste eisen. Beschikbaar op haspel, versneden lengte of geteste assemblage.

Vliegtuigbetankingslangen (EN ISO 1825, EI 1529)

'GEELRING' types HD-C, VHD, PHD, TW-E. Geschikt voor alle luchtvaart brandstoffen. Optioneel met NEON markering voor een verbeterde zichtbaarheid. Voorgeschreven door alle grote oliemaatschappijen. Inwendig NBR, Max. W.D. 20 bar.

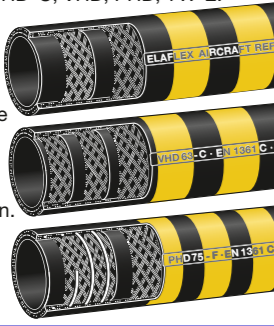

Universele slangen (EN 12115)

'BLAUW-WIT-BLAUW', type UTD 13-38 zonder spiraal, UTS 19-150 met spiraal. Voor bijna alle chemische producten, petroleumproducten en solventen. Inwendige witte UPE met OHM-geleidingsstrip. Max. werkdruk 16 bar.

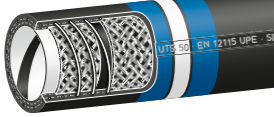

Lichtgewicht tankslangen (EN 12115, EN 176)

Grote flexibiliteit door de gegolfde buitenwand: Type LTW 50-100 voor petroleumproducten (NBR inwendig), type UTL 38-100 universele slang (UPE inwendig). Max. W.D. 10 bar, type LG, lichtgewicht slang voor gravitair lossen. Max. W.D. 4 bar.

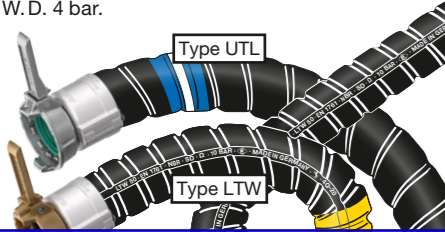

Composietslangen (EN 13765)

Type FWS (PP, PTFE, PA, VR), flexibele multi purpose slang voor de meeste gebruikelijke media. Temperatuur -30°C tot +100°C. Max. W.D. 14 bar.

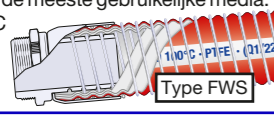

Chemieslangen (EN 12115)

'LILARING', type CHD 13-50 zonder spiraal, type CHS 25-150 met spiraal. Voor meer dan 75% van alle industriële chemicaliën. Inwendig EPDM. Max. werkdruk 16 bar (DN 150: 10 bar).



Solventenslangen (EN 12115)

'BLAUWRING', Type LMD 9-25 zonder spiraal, LMS 25-150 met spiraal. Voor de meeste solventen en verven, ook op waterbasis. Inwendig NBR 2 blauw, elektrisch geleidend. Max. werkdruk 16 bar (DN 150: 10 bar).



Hogedruk brandstofslang (EN 1761)

'GEELRING' haspelslang type HD 10-100 zonder spiraal. Voor diverse petroleumproducten. Inwendig NBR. Max. werkdruk 25 bar (DN 100: 20 bar).



Tankwagenslangen (EN 1761)

'GEELRING', type TW 19-100 en type STW 125-200 met spiraal. Geschikt voor diverse petroleumproducten. Inwendig NBR. Max. W.D. 20 bar. (> DN 100: 15 bar).



ELAFLO PLUS FEP (EN 12115)

Type FEP 13 D zonder spiraal, FEP 19-100 met spiraal. Universele slang met naadloze FEP binnenwand voor alle standaard chemicaliën. DN 13-50 met lichtgrijze buitenwand en OHM-geleidingsstrip, DN 63-100 met zwarte buitenwand. Max. W.D. 16 bar.

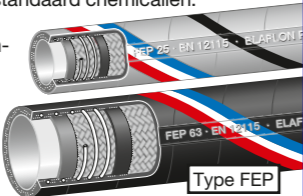

ELAFLO PTFE (EN 12115)

Type PTFE 13 D zonder spiraal, PTFE 19-100 met spiraal. Universele slang voor alle standaard chemicaliën. OHM-slang met electr. geleidende, naadloze PTFE binnenwand. FDA/USP Class VI. Max. W.D. 16 bar.



FLUORFLEX 2

Ultraflexibele universele slang met spiraalvormig gegolfde PTFE binnenwand. Voor petrochemische, farmaceutische en levensmiddelen. Temperatuur -20°C tot +150°C. Max. werkdruk 16 bar.



POLYPAL® CLEAN (EN 12115)

Type PCD 13-19 zonder spiraal, PCS 25-100 met spiraal. 'Clean' universele slang voor bijna alle vloeistoffen. Inwendig heldere UPE met geleidings-spiraal. Uitwendig lichtgrijze EPDM met OHM-geleidings-spiraal. Max. W.P. 16 bar.



Pharma-slangen (EN 16820, FDA, USP Class VI)

ELAPHARM slangassemblages voor de hoogste-eisen, inwendig PTFE. Type EPH (blauw uitw., el. isolerend) en EPH-OHM G (lichtgrijs uitw., el. geleidend) DN 13-50 met opgeperste koppelingen, ook 'free of dead spaces'.



Bunkerslangen (EN 1765)

Type FHD 75-250, marine bunkerslang, plat-oprolbaar zonder spiraal. Geschikt als drukslang voor petroleumproducten. Max. werkdruk 15 bar (DN 10: 10 bar).



Slangen voor vloeibare gassen (EN 1762)

'ORANJERING', type LPG 10-200 zonder spiraal. Ook als type LPG 16S & LPG 16 voor autobetanking, zonder ringmarkering. Voor propaan, butaan en andere vloeibare gassen. DVGW-goedgekeurd. Inwendig NBR. Max. werkdruk 25 bar.



Slangen voor hete bitumen (EN 13482)

Type HB 50-100 met spiraal. Geschikt voor hete bitumen en zware stookolie, -25°C tot +200°C. Inwendig speciale rubbercompound. Max. W.D. 7 (10) bar.



Stoomslang met staalinlagen (ISO 6134)

Type SD 13-50. Voor natte verzadigde stoom tot max. 18 bar (+210°C) en heet water tot +120°C. Voor koud water tot 25 bar. Inwendig EPDM.



Ammoniak slang (EN ISO 5771)

Type AMX 13-50, voor ammoniak. Max. W.D. 25 bar. Inwendig EPDM.



Waterstofslang

Type H2 13-50 D zonder spiraal, type H2 25-50 S met spiraal. Verbindingslang voor gasvormige waterstof. Inwendig zwart, glad, Buitenwand electr. geleidend. Temperatuur -40°C tot +65°C. Max. W.D. 20 bar. barstdruk > 120 bar. Ω/T-slang, geschikt voor alle Ex zones. Permeatiesnelheid 1×10^{-4} mbar·l/s (<math>< 0.36 \text{ Ncm}^3/\text{h}</math>). Geschikt voor droge en natte systemen.

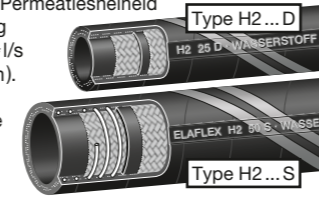

Schroefhulzen (EN 14424)

Vrouwelijke/mannelijke slangkoppelingen voor schroefhulsmontage, DN 13-25. Messing, verchroomd en roestvrij staal. Ook beschikbaar als niet-herbruikbaar type NR. Max. W.D. 25 bar.

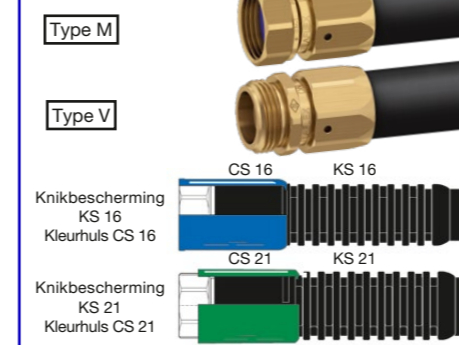

Voeding + LPG koppelingen (DIN 11851, EN 14422)

Slangkoppelingen in roestvrij staal met speciale draad voor levensmiddelen max. W.D. 16 bar. Slangkoppelingen in messing/staal met ACME draad voor LPG max. W.D. 25 bar. SPANNFIX of SPANNLOC klemschalen.



'TW' slangkoppelingen (EN 14420-6)

'TW'-slangkoppeling, één- of tweedelig, voor SPANNFIX of SPANNLOC montage. Nominale druk tot 16 bar.



'Storz' slangkoppelingen (DIN 14301)

'STORZ' slangkoppelingen in aluminium. Met SPANNFIX of SPANNLOC. Nominale druk tot 10 bar.



Veilige en betrouwbare verbindingen.

SPANNFIX-klemschalen (EN 14420-5)

Mannelijke/vrouwelijke koppelingen met herbruikbare SPANNFIX-klemschalen in geperst aluminium. DN 19-100. Nominale druk tot 25 bar.

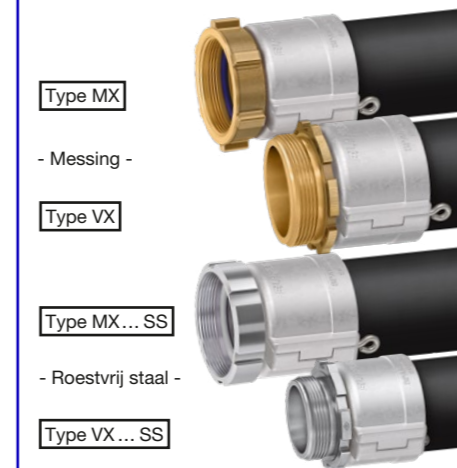

SPANNLOC-klemschalen (EN 14420-5)

Mannelijke/vrouwelijke koppelingen met herbruikbare SPANNLOC-klemschalen in geperst aluminium. DN 13-100. Nominale druk tot 25 bar.

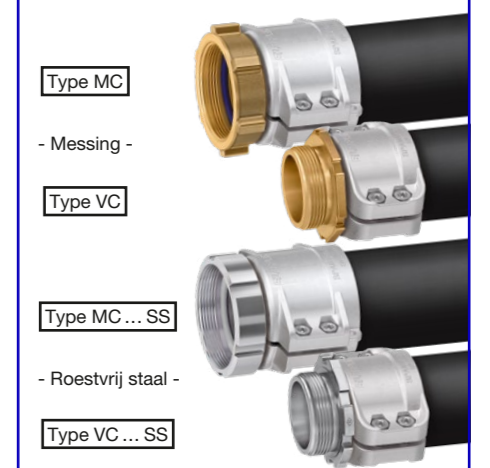

Stalen koppelingen (EN 14420-5)

Mannelijke/vrouwelijke koppelingen in verzinkt, gehroomd staal. Voor vloeibare gassen, heet water en in de machinebouw. Max. werkdruk 25 bar. Voor SPANNFIX of SPANNLOC montage.

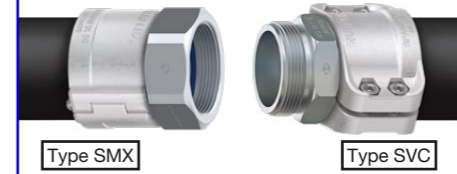

Koppelingen voor stoom (EN 14423)

Mannelijke/vrouwelijke slangkoppelingen met klemschalen in roestvrij staal of messing. Slangpilaar en moer in roestvrij staal, verzinkt en gehroomd staal of messing. Geschikt voor verzadigde stoom tot +220°C, ammoniak (enkel roestvrij staal) en perslucht. Max. W.D. 25 bar.



Klemkoppelingen 'Tri Clamp' (DIN 32676)

Roestvrijstalen klemkoppeling 'Tri Clamp', met pershuls. Voor de voedings-, chemische, cosmetische en farmaceutische industrie. Max. W.D. 10/16/25 bar, afhankelijk van de pijpserie.



Hendelkoppelingen (EN 14420-7)

Hendelkoppelingen in messing, aluminium of roestvrij staal. Met SPANNFIX of SPANNLOC. Nominale druk tot 16 bar (DN 100: 10 bar).



EASYLOC® Vrouwelijke koppeling met automatische hendelvergrendeling.

Flens-koppelingen (EN 1092-1, EN 14420-4, EN 14423)







Losse of vaste flenzen voor SPANNFIX of SPANNLOC montage.



Genormeerd – Veilig – Duurzaam.



'TW' tankwagenkoppelingen (EN 14420-6/DIN 28450)

Snelkoppeling volgens EN 14420-6 voor snel en veilig aan- en afkoppelen. Voor tankwagens en diverse industriële toepassingen. Afmetingen 2", 3" en 4". In geperste messing, roestvrij staal of geëloxeerd aluminium. Blindstoppen ook in polyamide. Max. werkdruk 16 bar.

| | | |
|---|---|---|
| <p>Type VB (blind stop - aluminium, polyamide, messing of roestvrij staal)</p>  <p>Ook beschikbaar als VB SS ADR met drukontlasting</p> | <p>Type MB (stofkap - aluminiummessing of roestvrij staal)</p>  | <p>Type MK met gebogen hendel Zodat de hendel ook in kleine inbouwplaat- sen kan dichtgeklapt worden</p>  <p>Voorbeeld: MK 80-32"</p> |
| <p>Type MK (Vrouwelijke koppeling in messing, RVS of aluminium)</p>  | <p>Type VK (Mannelijke koppeling in messing, RVS of aluminium)</p>  | <p>Type MK-A SS RVS - met actieve hendelvergren- ding, voorkomt ongewild openen</p>  |

Tankwagon toebehoren

Adapter voor tankwagens type KWZ, één zijde wagondraad 5½", andere zijde mannelijke BSP draad of snelkoppeling. Loskoppeling voor wagons type KWK met mannelijke draad of snelkoppeling.

Type KWZ x VK **Type KWK**

Kijkglazen

Kijkglas type SG (met BSP draad EN ISO 228). Type TSG (één zijde TW flens). Messing, aluminium of verchroomd.

Type SG

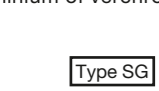
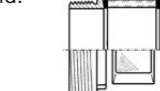
Swivelkoppelingen

Swivelkoppelingen voorkomen torsie op de slang. DN 25-50 in messing of roestvrij staal. Max. werkdruk 10 bar.

Type DG

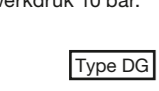
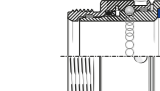
Pompconnectoren



Bronzen connectoren met draaiende ovale flenzen. Voor zuigleidingen tussen pomp en tank, max. 0,9 bar onderdruk. Standaardtype BWO. Type KW met kathodische bescherming.



Type BWO **Type KW**

Hendelkoppelingen (EN 14420-7)

Mannelijke of vrouwelijke koppelingen met inwendige draad, blindkappen of -stoppen, DN 13-100, in messing, aluminium of RVS. Max. werkdruk 16 bar (DN 100: 10 bar).

Type AVKI **Type AMKI** **Type AMKI SS EASY**

EASYLOC®
Vrouwelijke koppeling met automatische hendelvergren- ding.

Symmetrische koppelingen (EN ISO 228/EN 14420-8)



Vaste 'Storz' of 'Guillemin' koppeling, met BSP draad. Alle standaard afmetingen in messing, aluminium of roestvrij staal. Max. werkdruk 10 bar.



Type Storz IG **Type Guillemin IG**

ELAPAC-FD

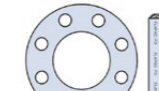
Weekmakervrij dichtingsmateriaal voor petro- leumproducten en vele andere vloeistoffen. Als flensdichting op tankwagens en in de tankbouw. Als gestante dichting, als plaat of op rol.

Type FD

Teflon® PFA-coating



Roestvrijstalen koppelingen en flenzen ook ver- krijgbaar met bijkomende Teflon® PFA coating (FDA conform) op de natte delen, voorzeer agressieve media (bvb. zoutzuur, ijzer-III-chloride, verdund zwavelzuur). Kleur: rood.



Type...SSE

Droogkoppelingen en breekkoppelingen

Zelfsluitende MannTek droogkoppelingen. Voor vloeistoffen, koppelbaar tot 7 bar leidingdruk. In messing/koper, aluminium of roestvrij staal. Max. werkdruk 25 bar (16 bar voor alu). Selecti- viteit mogelijk. Ook leverbaar met flenzen.

Type DDC
Dry Disconnect Couplings

Type DGC
Dry Gas Couplings

Type DAC
Dry Aviation Couplings

Ook verkrijgbaar :
- 'SBC' Breakaway koppeling voor alle vloeistoffen
- 'DCC' Dry Cryogenic Coupling & 'CBC' Breakaways

Online configureren: mannetekconfigurator.elaflex.de

Flenzen

Flenzen volgens EN 1092-1 met mannelijke draad, lange of korte uitvoering. Staal, roestvrij staal, messing en aluminium.



Type FGN
(lange uitvoering)

TW lasflenzen TFA met buisaanslag (ook verkrijgbaar in ruimtebesparende vierkante uitvoering TQFA). Type TF zonder buisaanslag. In staal of geperst aluminium.



Type TFA

Tankwagenflens met draadnippel TGN volgens DIN 28462 in aluminium, messing of roestvrij staal.



Type TGN

ERV kwaliteitscompensatoren DN 25-1000 van ELAFLEX/ContiTech. Met draaiende flenzen (verschillende types en materialen).

ERV-R

ROODRING rubberen compensator voor water, drinkbaar water, afvalwater, zeewater, koelwater, chemisch afvalwater (niet-oliehoudend), chemi- caliën, zuren, logen, zoute oplossingen en alcoholen. -40°C tot +100°C, pieken tot +120°C. Inwendig butyl/EPDM.



Type ERV-R

ROTEX

ROTEX rubberen compensator voor langdurige doorvoer van heet verwarmingswater, koelwater en hete lucht. Max. werkdruk 10 bar tot +100°C, 6 bar tot +110°C. -40°C tot +130°C, pieken tot +150°C. TÜV-gekeurd voor verwarmingsinstallaties, DIN 4809. Inwendig EPDM.



Type ROTEX

ERV-CR

CR rubberen compensator voor koud en warm water, zeewater (ook oliehoudend), afvalwater, smeerolie en vetten, lucht en perslucht. Temperatuur -25°C tot +90°C, pieken tot +100°C. Inwendig chloropreen.



Type ERV-CR

ERV-BR

BLAUWPUNT rubberen compensator voor abra- sive media zoals slib, vaste/vloeibare mengsels, stof en poeders. Max. werkdruk 16 bar. Temperatu- bereik -50°C tot +70°C, pieken tot +90°C. Inwendig BR/NR.



Type ERV-BR

ERP

ROODPUNT rubberen compensator voor sanitaire toepassingen, koud en warm water, zwembadwater, zeewater, drinkbaar water. Zeer flexibel met geringe eigen weerstand. -40°C tot +90°C, pieken tot +120°C. Max. werkdruk 10 bar. Inwendig butyl/EPDM.



Type ERP

ERV-G

GEELRING rubberen compensator voor alle petro- leumproducten tot 50% aromatengehalte, stads- en aardgas, Temperatuur -20°C tot +90°C, pieken tot +100°C. Inwendig NBR.



Type ERV-G

ERV-G AF

Speciaal type ERV-G AF compensator voor lucht- vaart betankwagens en dispensers. Conform EN ISO 1825/EI 1529. Geschikt voor alle lucht- vaartbrandstoffen. Temperatuur -40°C tot +65°C. Max. W.D. 20 bar.



Type ERV-G AF

ERV-GS

GELBSTAHL rubberen compensator, Zoals het type ERV-G, maar vlambestendig volgens ISO 15540. Ook voor koelwater met oliehoudende anti-corrosiemiddelen. Temperatuur -20°C tot +90°C, pieken tot +100°C. Inwendig NBR.



Type ERV-GS

ERV-GS HNBR

GELBSTAHL HNBR rubberen compensator voor petroleumproducten tot 50% aromatengehalte, hydraulische oliën en koelwater met anti-corro- siemiddelen. Groot temperatuurbereik -35°C tot +100°C, pieken tot +120°C. Inwendig HNBR.



Type ERV-GS HNBR

ERV-G LT

GEELRING LT rubberen compensator in bijzonder koude-bestendige uitvoering voor petroleum- producten. Temperatuur -40°C tot max. +90°C, pieken tot +100°C. Inwendig NBR.



Type ERV-G LT

ERV-OR

ORANJERING rubberen compensator voor vloeiba- re gassen volgens EN 589. Temperatuur -20°C tot +90°C, pieken tot +100°C. Max. werkdruk 25 bar. Inwendig NBR.



Type ERV-OR

ERV-GR

GROENRING rubberen compensator voor zuren, logen, chemicaliën en agressief afvalwater. Temperatuur -20°C tot +100°C, pieken tot +110°C - oliehoudende compressorlucht tot +90°C. Inwendig Hypalon® (CSM).



Type ERV-GR

ERV-W

WITRING rubberen compensator voor levens- middelen, olie- en vetbestendig. Inwendige rubber voldoet aan aanbeveling XXI van BfR en FDA-21CFR 177.2600. Temperatuur -20°C tot +90°C, pieken tot +100°C. Inwendig NBR lichtgrijs.



Type ERV-W

Toebehoren







Met bijkomende PTFE-liner (ERV...TA) Met trekstangen voor lengtebegrenzing (ERV...ZS) Met vrouwelijke/ mannelijke draad (ERV...IG/AG) Met RVS geleidingsmof, bvb. voor granulaten (ERV...SR) Met vacuüm steunspiraal (ERV...VSD) of steunring (ERV...VSR) Vlamwerende mof (FSH)

Betankingspistolen van ELAFLEX HIBY: ergonomisch design, duurzaam, volledig onderhoudbaar.

ZVA Slimline 2 (EN 13012, ATEX)
 Automatisch betankingspistool tot 80 liter/min. Geschikt voor benzine (ook met ethanoltoevoeging), diesel, stookolie, biodiesel. Werkdruk 0,5 – 3,5 bar.

Type ZVA Slimline 2

optioneel met **DRIP STOP**

Ook beschikbaar in LT (Low Temperature) uitvoering.

ZVA 25 (EN 13012, ATEX)
 Automatisch betankingspistool tot 140 liter/min, DN 25. Geschikt voor benzine, diesel, stookolie. Werkdruk 0,5 – 3,5 bar.

Type ZVA 25

ZVA 32 (EN 13012, ATEX)
 Automatisch betankingspistool voor debieten tot 200 l/min, DN 32. Geschikt voor diesel, lichte stookolie, petroleum, AVGAS en Jet brandstoffen. Werkdruk 1,5 – 6 bar.

Type ZVA 32

Ook beschikbaar voor vliegtuigbetanking.

ZVA Slimline 2 GR (EN 13012, ATEX)
 Automatisch betankingspistool voor actievegas recuperatie. Geschikt voor alle standaardbenzines (ook met ethanol bijmenging), tot 45 l/min. Design 'GRV' met geïntegreerd gasventiel 'On/Off', Design 'GRVP' met proportioneel gasventiel. Werkdruk 0,55 – 3,5 bar.

Type ZVA Slimline 2 GR

Ook beschikbaar in LT (Low Temperature) uitvoering.

Corrosiebestendig autom. betankingspistool
 Automatisch betankingspistool. Speciale uitvoeringen in koper (ZVA-RG) en brons (ZVA-GBZ). Geschikt voor solventen, alcoholen en chemicaliën.

Type ZVA - RG

ZV 19 / ZV 25
 Niet-automatische betankingspistolen voor benzine, diesel, stookolie en plantaardige olieën. ZV 19 (DN 19) tot 100 l/min; ZV 25 (DN 25) tot 140 l/min. Max. W.D. 3,5 bar. Speciale types voor chemicaliën verkrijgbaar.

Type ZV 19

ZVA voor AdBlue® (EN 13012, ATEX, DEF, ARLA 32, AUS 32)
 Automatisch betankingspistool ZVA in vernikkeld aluminium voor ureumoplossingen (AdBlue®, DEF), tot 40 liter/min. Werkdruk 0,5 – 3,5 bar. Uitloopbuis met magneetschakelaar; dient om de ELAFIX 40 magneetadaptor in de tankopening te openen.

Ook beschikbaar als ZVA AdBlue LV voor voertuigen <3,5t. Tot 10 liter/min. W.D. 0,5 – 3,5 bar.

Type ZVA AdBlue HV

Type ZVA AdBlue LV

ELAFIX 40

SSB 16 SS Safety Swivel Break

SSB 16 LV Safety Swivel Break

ZV SW
 Niet-automatisch betankingspistool voor het vullen van lichte en zware voertuigen met ruitwisservloeistof. DN 15, tot 20 l/min, werkdruk 0,5 – 3,5 bar. Temperatuur -20°C tot +55°C.

Type ZV SW

Bulk betankingspistolen
 Niet-automatische pistolen voor stookolie DN 32 – 50, types ZV 400/ZV 500 en ZH 50. Naar keuze met vaste uitloopbuis of TW-koppeling. Voor 250 tot 650 l/min. Max. werkdruk 10 bar.

Type ZV 400 met buis DN 38

Type ZH 50 met TW snelkoppeling

Vliegtuigbetankingspistolen
 Betankingspistolen met of zonder automatische afslag voor over-wing betanking. Geschikt voor AVGAS en JET brandstoffen. Debieten: ZVF 25 en ZVA 25 AF tot 140 l/min, ZVA 32 tot 200 l/min, ZVF 50 tot 400 l/min.

Type ZVF 50 JET

Type ZVA 25 AF

Type ZVF 25

GKG

EKG

Benzinepompslangen (EN 1360)
 Kwaliteitsslangen 'SLIMLINE' DN 16 – 25 voor benzine en dieselbrandstof, ook met ethanol- en biodieseltoevoeging. Koudeflexibel tot -30°C (LT-type tot -40°C). Montage met schroefhuizen. Max. werkdruk 16 bar.

Type SL

Type SL LT

Type SL BIO

andere types

COAX slangassemblages DN 21/8, zwart of gekleurd, voor actieve gasrecuperatie. Koudeflexibel tot -30°C (LT-type -40°C). Max. W.D. 16 bar.

Type COAX

Pompslang SLIMLINE 16 AdBlue voor ureum. Conform EN 1360. Max. W.D. 16 bar.

Type Slimline AdBlue

Hoogwaardige oplossingen.

Brekkoppelingen, kijkglazen (EN 13617-2, ATEX)
 Herbruikbare zelfsluitende brekkoppelingen voor betankingspistolen. Ter bescherming van pompen, slangen en voertuigen.

SSB 16* v. ZVA SL 2, ZVA Slimline

SSB 21* v. ZVA SL 2 GR, ZVA 200 GR

SSB 25* v. ZVA 25

SSB 32 v. ZVA 32

SSB 16, CSB 21 en PSB ook verkrijgbaar met geïntegreerd kijkglas.

PSB Pump Safety Break

SG 1" v. ZVA SL 2, ZVA Slimline, ZVF 25, ZVA 25 AF

*Ook als 'DC' - Double Closing versie.

LNG betankingspistolen, koppelingen en slangen
 LNG betankingsystemen voor zware voertuigen (vrachtwagens) voor benzinstations. Conform de hoogste veiligheids- en kwaliteitsvoorschriften.

Bevat:

- N-LNG betankingspistool met EN ISO 12617 koppelstuk.
- VC-LNG Vent koppeling voor overdruk regeling (> 10 bar) in de LNG tank.
- LNG 25 Fill Line Assembly voor het betankingspistool. LNG 13 Vent line Assembly voor de ontluuchtingskoppeling.
- SB-LNG herbruikbare Safety Breaks voor Fill en Vent Lines met verschillende aansluitingen.

Voor gebruik met vloeibaar aardgas (LNG) of vloeibare waterstof voor calibratiedoeleinden met een lage vloeistoftemperatuur tot -196°C. Debiet tot 190 l/min (50 GPM). Maximum werkdruk 34 bar. Omgevingstemperatuur -40°C to +85°C (-40°F to +185°F).

Type VC-LNG

Type SB-LNG

Type N-LNG

LPG betankingspistool en toebehoren
 Autogas (LPG) betankingspistool met ACME, DISH, EURO, DME en K koppeling. Voor propaan, butaan en mengelingen, tot 50 l/min. Max. W.D. 25 bar.

Type ZVG 2 ACME

- DISH -

- EURO/DME -

Herbruikbare Safety Break ARK 19 SS

- K -

Type ZVG 2 EURO UL

GasGuard voor ACME of Bayonet aansluiting. Met veiligheidsafdichtingssysteem. Vereist slechts geringe kracht om te openen. Debiet: 60 l/min. Ontspanningsvolume: <2 cm³. Gewicht: ~1,8 kg.

Type GG1DN

CNG betankingspistolen, ventielen, couplers, safety breaks
 CNG componenten worden gebruikt in de gas energie- en transportindustrie om grotere volumes, hogere werkdrukken en hoge veiligheidseisen te beheersen. Wordt ingezet om de risico's verbonden aan de opslag en verdeling van CNG en andere gecompresseerde gassen zoals biogas, lucht, stikstof, helium of waterstof tot een minimum te beperken. De onderdelen voldoen aan de eisen van PED 2014/68/EU. De meeste CNG producten zijn ontworpen voor werkdrukken tot 410 bar (6000 psi).

Het snelvuilsysteem bevat:

- Bolkranen
- Terugslagkleppen
- Snelkoppelingen
- Betankingsventielen en-pistolen
- Safety Breaks zoals SB-CNG
- Verdeelstukken

Type BV70

Type HC 308

Type PM 104

Type FV103

Type SB-CNG

Online configurator: oasisconfigurator.elaflex.de

AdBlue® is een geregistreerd handelsmerk van de VDA.

Complete oplossingen, op maat door ELAFLEX.

Op maat gemaakte slanghaspels

'HR' slanghaspels, compleet met slang, koppelingen en betankingspistolen. Volledig fabrieksgetest. Toepassingen op tanktrucks, jachthavens, havens (terminals) en schepen, depots, benzinestations en luchthavens. Geschikt voor een brede waaijer producten, bvb. benzine, diesel, Jet brandstoffen, AVGAS, ureum (AdBlue®), detergenten, desinfecterende middelen, solventen, oliën, water en gassen.

Modulair ontworpen en uitgevoerd in verschillende resistente materialen (in staal of roestvrij staal). Swivels, toebehoren en kleuren kunnen aangepast worden naar beschikbare ruimte, product en vereisten. Voor werkdrukken van 1 tot 350 bar. Slangdiameters van DN 13 tot DN 200 in elke gewenste lengte. Voor benzinestations met of zonder gasrecuperatie (VR) slangassemblages.

Installation on plain or vertical surfaces (without further modifications).

Beschikbaar met verschillende oprolsystemen.

HR 'Compact Line' met veeraangedreven oprolsysteem en geïntegreerde statische slangeleider.

HR 'Modular Line' met verschillende oprolsystemen (manueel, elektrisch, hydraulisch of pneumatisch).

Type HR
'Compact Line VR'



Type HR
'Modular Line'
Hydraulic Rewind



Type HR
'Modular Line'
Manual Rewind

Stockagehaspels

Enkel voor een veilige en propere stockage. Geschikt voor slangen DN 13 tot DN 250. Verkrijgbaar met verschillende oprolsystemen zoals manueel, elektrisch, hydraulisch of pneumatisch.

Type HR
'Stockagehaspel'



Aardingshaspel

Aardingshaspel met veeraangedreven oprolsysteem. Voor aarding met een goed zichtbare kabel tot 30m, Ø 5,5mm, verschillende klemmen.

Type HR
'Aardingshaspel'



Deze brochure toont slechts een klein overzicht van onze verschillende productgroepen. Neem voor meer informatie contact op met:

ELAFLEX HIBY GmbH & Co. KG

Schnackenburgallee 121
22525 Hamburg

Tel.: +49 40 540 005 0

E-Mail: info@elaflex.de

Internet: www.elaflex.com