

产品目录

软管 · 配件 · 接头 · 膨胀节 · 加油枪 · 卷盘

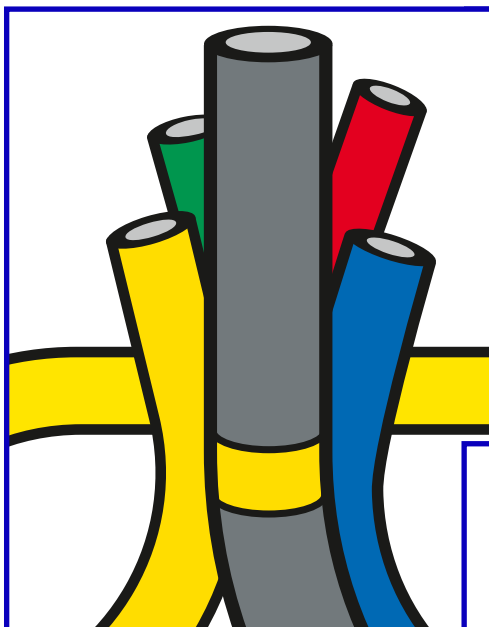

加油 + 化工软管

软管卷盘

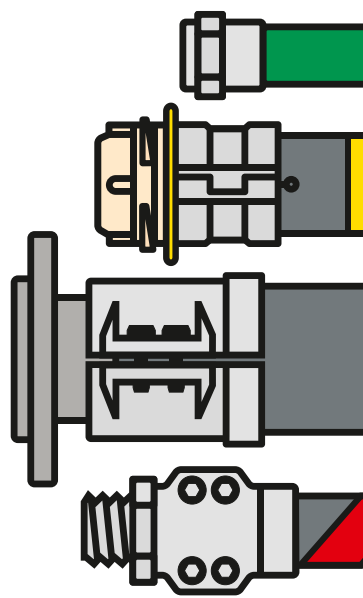
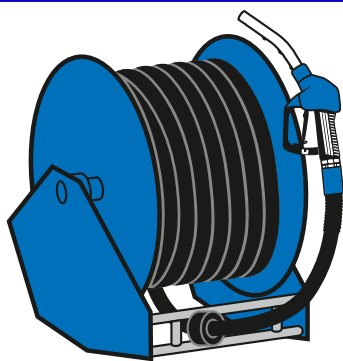

软管接头

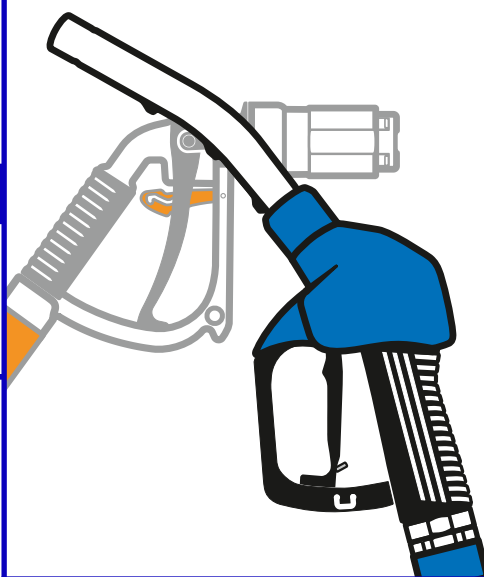

加油枪 + 配件

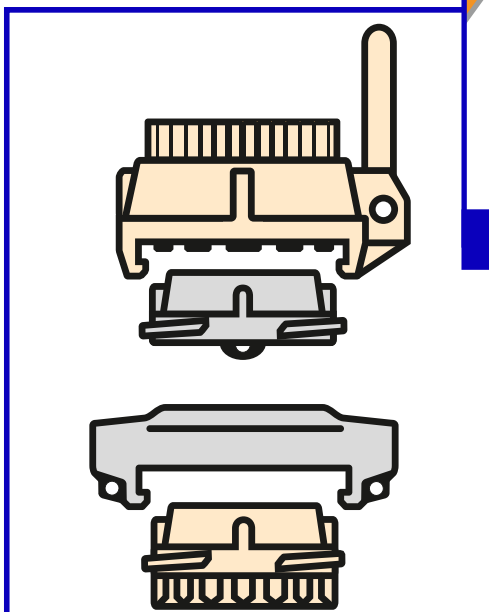

罐车 + 槽罐接头

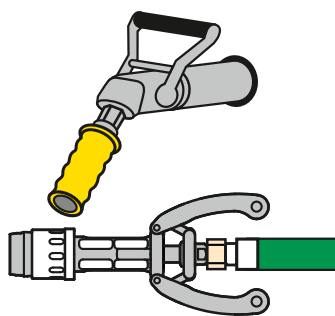

气体加注枪

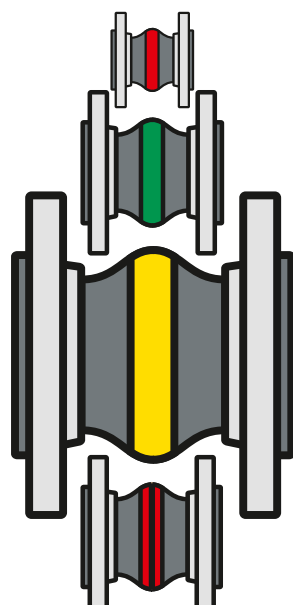

橡胶膨胀节

ELAFLEX / ContiTech 的高质量软管、行业标准的制定者、提供形式软管卷盘、截取长度和软管总成

飞机加油软管 (EN ISO 1825, E1529)

'黄色带环', 型号 HD-C, VHD, PHD, TW-E。
适用于各种航空汽油和航空煤油。使用霓虹标记提高安全性。
所有主要油料公司指定的标准产品。
内衬 NBR, 防静电。最大工作压力 20 bar。

另有 LT (低温) 型号



通用槽罐软管 (EN 12115)

'蓝-白-蓝', 型号 UTD 13-38 无螺旋钢丝, UTS 19-150 带螺旋钢丝。适用于几乎所有化工、石油产品和溶剂。内衬白色 UPE, 欧姆导电条。最大工作压力 16 bar。

型号 UTS



波纹罐车软管 (EN 12115, EN 1761)

通过波状外层橡胶获得良好的弯曲性能: 型号 LTW 50-100 用于石油类产品 (内衬 NBR)。型号 UTL 38-100 为通用型软管 (内衬 UPE)。另有型号 LG, 罐车用轻质重力输送软管。最大工作压力 4 bar。

型号 UTL
型号 LTW



复合软管 (EN 13765)

型号 FWS (PP, PTFE, PA, VR), 适用于大多数常见介质的柔性通用软管。温度范围 -30°C 至 100°C。最大工作压力 14 bar。

型号 FWS

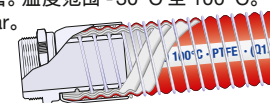

化工软管 (EN 12115)

'紫色带环', 型号 CHD 13-50 无螺旋线, 型号 CHS 25-150 带螺旋线。适用于超过 75% 的工业化学品。内衬 EPDM。最大工作压力 16 bar (DN150: 10 bar)。

型号 CHS



溶剂软管 (EN 12115)

'蓝色带环', 型号 LMD 9-25 无螺旋线, LMS 25-150 带螺旋线。适用于大多数溶剂和涂料, 亦包括水溶性介质。内衬蓝色 NBR 2, 导电。最大工作压力 16 bar (DN150: 10 bar)。

型号 LMS



不含螺旋钢丝的燃油卷盘软管 (EN 1761)

'黄色带环'卷盘软管, 型号 HD 10-100, 无螺旋钢丝, 适用于所有类型的石油产品。内衬 NBR。最大工作压力 25 bar (DN 100: 20 bar)。

型号 HD

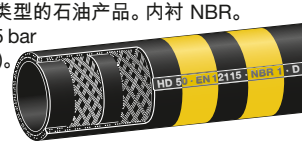

罐车软管 (EN 1761)

'黄色带环', 型号 TW 19-100 和型号 STW 125-200, 含螺旋钢丝。适用于石油类介质, 内衬丁腈橡胶。最大工作压力 20 bar (> DN 100: 15 bar)。

型号 TW



ELAFILON PLUS FEP (EN 12115)

型号 FEP 13 D 无螺旋钢丝, FEP 19-100 带螺旋钢丝。通用软管, 适用于所有普通介质, 内层采用无缝的 FEP 材料制成。DN 13-50 外层为浅色导电条。DN 63-100 外层为黑色。最大工作压力 16 bar。

型号 FEP

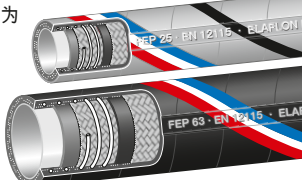

ELAFILON PTFE (EN 12115)

型号 PTFE 13 D 无螺旋线, PTFE 19-100 带螺旋线。通用软管, 适用于所有常用化工介质, 具有导电性 (Ω/T), PTFE 无缝内层。FDA / USP 等级 VI 认证。最大工作压力 16 bar。

型号 PTFE



FLUORFLEX 2

超柔性通用软管, 带有螺旋波纹 PTFE 内层。用于石化、制药和食品行业。温度范围 -20°C 至 +150°C。最大工作压力 16 bar。

型号 FXD



POLYPAL® CLEAN (EN 12115)

型号 PCD 13-19 不带钢丝, 型号 PCS 25-100 带钢丝。'Clean' 通用型软管几乎适用于绝大部分的介质, 带有螺旋导电带的白亮 UPE 内衬, 浅灰色的 EPDM 外层带有导电螺旋条。最大工作压力 PCS 压力 16 bar。

型号 PCS



医药用软管 (EN 16820, FDA, USP Class VI)

ELAPHARM 软管管路可满足最高的清洁度和卫生要求。内衬 PTFE。型号 EPH (外层蓝色, 不导电) 和 EPH-OHM G (外层黑灰色, 导电) DN 13-50, 带翻边接头, 无死角。

型号 EPH

另提供: ElaSil® 硅胶软管管路, 型号 ELS 13-102。



加油软管 (EN 1765)

型号 FHD 75-250, 船舶加油用扁平软管, 无螺旋钢丝。适合作为石油产品的压力软管。最大工作压力 15 bar (10": 10 bar)。

型号 FHD

DN 100-300 船舶用装卸软管, 带硫化钢制管接头。类别 L 15 无螺旋线, 或类别 S 15 带螺旋线。

型号 SBL & SBS



液化气软管 (EN 1762)

'橙色带环', 型号 LPG 10-200 无螺旋线。另提供适用于汽车燃气的型号 LPG 16 S 和 LPG 16 用于液化气加气机, 无带环标记。适用于丙烷、丁烷和其他液化气体。获得 DVGW 认证。内衬 NBR。最大工作压力 25 bar。

型号 LPG

另有 LT (低温) 版本



高温沥青软管 (EN 13482)

型号 HB 50-100 带螺旋钢丝, 适用于高温沥青和重油, 温度范围从 -25°C 到 +200°C, 特殊弹性材料内衬。最大工作压力 7 (10) bar。

型号 HB

另提供高温沥青燃油喷嘴软管 HB-ST 19-50



钢丝蒸汽软管 (ISO 6134)

型号 SD 13-50。适用于潮湿饱和蒸汽, 最高可达 18 bar (+210°C), 以及最高 +120°C 的热水。适用于最高 25 bar 的冷水。内衬 EPDM。

型号 SD



氨管 (EN ISO 5771)

型号 AMX 13-50。适用于氨。最大工作压力 25 bar, 内衬 EPDM。

型号 AMX



氢气软管

型号 H2 13-50 D 不带钢丝, 型号 H2 25-50 S 带钢丝, 用于氢气输送, 内衬黑色光滑, 外层导电, 温度范围从 -40° up 到 +65°C。最大工作压力 20 bar, 爆破压力 > 120 bar。
Ω/T 类软管, 适用于所有防爆区。

渗透率每米 < 1x10⁻⁴ mbar * l/s (< 0.36 Ncm³/h)
适用于干湿两种软管系统

型号 H2...D
型号 H2...S



标准 - 安全 - 耐用

套管螺纹接头 (EN 14424)

内/外螺纹软管接头, 带螺纹套管卡箍, DN 13-25。由黄铜、镀铬黄铜或不锈钢制成。另提供不可重复使用的 NR 型号。最大工作压力 25 bar。

型号 M
型号 V

抗扭套管 KS 16
彩色套管 CS 16
抗扭套管 KS 21
彩色套管 CS 21



食品 + 液化气用软管接头 (DIN 11851, EN 14422)

食品行业专用螺纹的不锈钢软管接头 RM, 最大工作压力 16 bar。铜/碳钢制用于液化气的 ACME 螺纹软管接头 ACM, 最大工作压力 25 bar, 配套卡箍形式 SPANNFIX 或 SPANNLOC。

型号 RMX
型号 ACMC



'TW' 软管接头 (EN 14420-6)

'TW' 软管接头, 整体或组合式, 带 SPANNFIX 或 SPANNLOC 卡箍。最大工作压力 16 bar。

型号 VKC
型号 MKC
型号 VKX...SS
型号 MKX...SS



'Storz' 软管接头 (DIN 14301)

'Storz' 软管接头由铝制成。带 SPANNFIX 或 SPANNLOC 卡箍。最大工作压力 10 bar。

型号 STKX



SPANNFIX 螺纹接头 (EN 14420-5)

内/外螺纹软管接头, 带可重复使用、由锻铝制成的 SPANNFIX 卡箍。DN 19-100。最大工作压力 25 bar。

型号 MX
- 黄铜 -
型号 VX
型号 MX...SS
- 不锈钢 -
型号 VX...SS



钢制软管螺纹接头 (EN 14420-5)

内/外螺纹软管接头, 由镀锌 + 镀铬制成。适用于液化气、热水、机械工程中的应用。最大工作压力 25 bar。带 SPANNFIX 或 SPANNLOC 卡箍。

型号 SMX
型号 SVC



夹紧式软管接头 'Tri Clamp' (DIN 32676)

不锈钢的夹紧式软管接头 'Tri Clamp', 含扣压抱箍, 适用于食品、化工、化妆品和制药行业。工作压力 10, 16 和 25 bar。

型号 CFP



凸轮锁紧软管快速接头 (EN 14420-7)

'Camlock' 软管接头, 由黄铜、铝或不锈钢制成。带 SPANNFIX 或 SPANNLOC 卡箍。最大工作压力 16 bar (DN 100: 10 bar)。

型号 AVKC
型号 AMKX
型号 AMKX SS EASY

EASYLOC® 带自动杠杆锁的母型接头



'Guillemin' 螺纹接头 (EN 14420-8)

'Guillemin' 软管接头由铝制成。带 SPANNFIX 或 SPANNLOC 卡箍。最大工作压力 10 bar。

型号 GSKC



SPANNLOC 螺纹接头 (EN 14420-5)

内/外螺纹软管接头, 带可重复使用、由锻铝制成的 SPANNLOC 卡箍。DN 13-100。最大工作压力 25 bar。

型号 MC
- 黄铜 -
型号 VC
型号 MC...SS
- 不锈钢 -
型号 VC...SS



蒸汽软管螺纹接头 (EN 14423)

内外螺纹软管接头, 采用不锈钢或铜制的螺栓型卡箍, 管套和螺母的材质可选不锈钢、碳钢镀锌镀铬或铜, 适用于高达 220°C 的饱和蒸汽、氨 (仅不锈钢材质) 和压缩空气。最大工作压力 25 bar。

型号 SMS...SS



软管法兰接头 (EN 1092-1, EN 14420-4/14423)

浮动或固定式法兰, 带 SPANNFIX 或 SPANNLOC 卡箍。

- 碳钢, 镀锌 + 镀铬 -
- 不锈钢 -

型号 SFX
型号 SFC-SS
型号 SFC-TW
用于饱和蒸汽的重型接头, 接头为碳钢镀锌和镀铬, 卡箍为锻铜或不锈钢
型号 SFS



槽罐 + 罐车接头

安全可靠连接

'TW' 罐车接头 (EN 14420-6, DIN 28450)

符合 EN 14420-6 标准的快速接头, 自锁型。不需要工具单手操作, 做到安全无泄漏地连接。用于罐车和各种工业应用。尺寸 2", 3" 和 4"。由锻铜、不锈钢、阳极氧化铝制成。盲塞也可由聚酰胺制成。最大工作压力 16 bar。



罐车附件

铁路槽罐转换接头型号 KWZ, 一端铁路槽罐专用螺纹 5/2", 另一端采用 BSP 外螺纹或快速接头。另一端为外螺纹或快速接头的铁路槽罐输送接头, 型号 KWK。

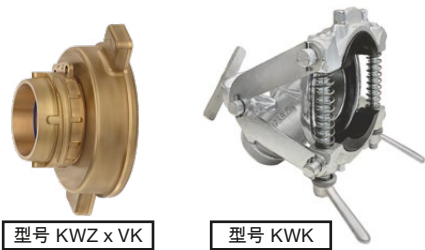

管路视镜

视镜型号 SG (BSP 螺纹 EN ISO 228), 型号 TSG (一侧带 'TW' 法兰) 由铝、黄铜或黄铜镀铬制成。

型号 SG

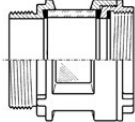

旋转接头

软管旋转接头可以防止软管管路扭缠。DN 25-50 由黄铜或不锈钢制成。最大工作压力 10 bar。

型号 DS / DG

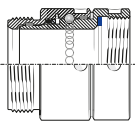

波纹管

带有可旋转椭圆形法兰的青铜波纹管。适用于加油柱和地下油罐之间的抽吸管道, 最大 0.9 bar 负压。型号 BWO 标准型号。型号 KW 带绝缘隔离装置。

型号 BWO



'Camlock' 接头 (EN 14420-7)

带内螺纹、盲盖或盲塞的公母接头, DN 13-100, 由黄铜、铝或不锈钢制成。最大工作压力 16 bar (DN 100: 10 bar)。



对称接头

固定接头 'Storz' 或 'Guillemin', 另一端 BSP 螺纹。所有标准尺寸均由黄铜、铝或不锈钢制成。最大工作压力 10 bar。



ELAPAC-FD

不含增塑剂的密封材料, 适用于石油产品和许多其他介质。用于罐车和槽罐设备结构中的法兰密封, 以冲压制造的密封件或板材/卷材提供。

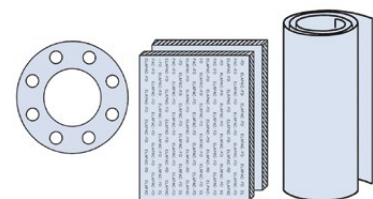

Teflon® PFA 涂层

所有不锈钢配件, 如螺纹接头、法兰和快接接头均可以在接触产品的区域内涂施 Teflon® PFA, 以用于特别具有腐蚀性的介质 (例如: 盐酸, 三氧化铁, 稀硫酸)。(FDA 认证)。颜色: 红色。

型号 ... SSE

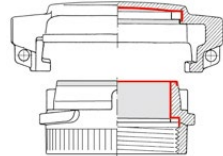

干式和拉断式接头

MannTek 自封干式快速接头。对于液体介质, 可在高达 7 bar 管道压力下操作。可提供材质是黄铜/青铜、铝或不锈钢制成。最大工作压力 25 bar (铝制 16 bar)。可提供编码。也可提供带法兰的型号。

Type DDC Dry Disconnect Couplings

Type DGC Dry Gas Couplings

Type DAC Dry Aviation Couplings



还有提供:
- 'SBC' 用于各种流体输送的安全拉断接头
- 'DCC' 低温干式接头 & 'CBC' 低温安全拉断接头

法兰

符合 EN 1092-1 另一端为外螺纹的法兰, 短颈或长颈设计, 材质为碳钢、不锈钢、铜或铝合金。

型号 FGN (长型)

型号 TFA

罐车焊接法兰 TFA 带止挡件 (另有节省空间的方形法兰 TQFA)。型号 TF 无止挡结构。由铜或铝制成。

型号 TGN



橡胶膨胀节

ELAFLEX/ContiTech 高品质橡胶膨胀节, 规格 DN 25-1000, 带有可旋转法兰 (多种型号和材质)

ERV-R

红色带环橡胶膨胀节适用于水、饮用水、工业用水、海水、冷却水、化学废水 (不含油)、化学品、酸液、碱液、盐溶液和酒精。温度范围 -40°C 至 +100°C, 临时可达 +120°C, 内衬 Butyl / EPDM。

型号 ERV-R



ROTEX

ROTEX 橡胶膨胀节适用于需要持续使用热水、冷却水和高温空气的情况。工作压力在不超过 +100°C 时为 10 bar, 不超过 +110°C 时为 6 bar。温度范围 -40°C 至 +130°C, 临时可达 +150°C。TÜV 认可, 符合 DIN 4809 内衬 EPDM。

型号 ROTEX



ERV-CR

CR 经济型橡胶膨胀节, 适用于冷水和温水、海水 (亦可含油)、各种废水、润滑油和油脂、空气和压缩空气。温度范围 -25°C 至 +90°C, 短时可达 +100°C。内衬氟丁二烯。

型号 ERV-CR



ERV-BR

蓝点橡胶膨胀节适用于研磨性介质, 如污泥、固体/液体混合物、尘粉状介质。最大工作压力 16 bar。温度范围 -50°C 至 +70°C, 短时可达 +90°C 内衬 BR/NR。

型号 ERV-BR



ERP

红点橡胶膨胀节适用于卫生领域、冷热水、游泳池水、海水、饮用水。高灵活性和低自阻。-40°C 至 +90°C, 短时可达 +120°C。最大工作压力 10 bar。内衬 Butyl / EPDM。

型号 ERP



ERV-G

黄色带环橡胶膨胀节适用于最多含有 50% 芳烃的所有类型石油产品、城市燃气和天然气。温度范围 -20°C 至 +90°C, 短时可达 +100°C。内衬 NBR。

型号 ERV-G



ERV-G AF

航空飞机加油车和管线车的专用型号 ERV-G AF, 符合 EN ISO 1825/EI 1529, 适用于所有种类的航空燃料。温度范围从 -40°C up 至 +65°C, 最大工作压力 20 bar。

型号 ERV-G AF



ERV-GS

黄色钢丝橡胶膨胀节。类似于型号 ERV-G, 同时符合 ISO 15540 (型式认可) 的防火标准。也适用于含有油性防腐剂的冷却水。温度范围 -20°C 至 +90°C, 短时可达 +100°C。内衬 NBR。

型号 ERV-GS



ERV-GS HNBR

黄色钢丝 HNBR 橡胶膨胀节适用于最多含有 50% 芳烃的石油产品、液压油和含有油性防腐剂的冷却水。广泛的温度范围 -35°C 至 +100°C, 短时可达 +120°C。内衬 HNBR。

型号 ERV-GS HNBR



ERV-G LT

黄色带环 LT 橡胶膨胀节作为极耐低温规格, 适用于符合标准的石油产品。温度范围 -40°C 至 +90°C, 短时可达 +100°C。内衬 NBR。

型号 ERV-G LT



ERV-OR

橙色带环膨胀节用于液化石油气 (LPG), 符合 EN 589。温度范围 -20°C 至 +90°C, 短时可达 +100°C。最大工作压力 25 bar。内衬 NBR。

型号 ERV-OR



ERV-GR

绿色带环橡胶膨胀节适用于酸液、碱液、化学品和腐蚀性化学废水。温度范围 -20°C 至 +100°C, 短时可达 +110°C - 含油压缩空气可达 +90°C。内衬 Hypalon® (CSM)。

型号 ERV-GR



ERV-W

白色带环橡胶膨胀节适用于食品, 包括含油脂的食品。内部橡胶符合 BfR 推荐 XXI 级和 FDA-21CFR 177.2600。温度范围 -20°C 至 +90°C, 短时可达 +100°C。内衬浅灰色 NBR。

型号 ERV-W



附件



加油枪 + 配件

ELAFLEX HIBY 加油枪 - 技术成熟, 安全, 耐用, 易于维修和操作, 流量高

ZVA Slimline 2 (EN 13012, ATEX)

自动加油枪, 流量可达 80 升/分钟。适用于汽油 (乙醇混合物亦可)、柴油、燃油、生物柴油。工作压力 0.5 - 3.5 bar。

型号 ZVA Slimline 2

可选配 DRIP STOP

另提供 LT (低温) 版本。

ZVA 25 (EN 13012, ATEX)

自动加油枪, 流量可达 140 升/分钟, 公称直径 25。适用于汽油、柴油、燃油。工作压力 0.5 - 3.5 bar。

型号 ZVA 25

ZVA 32 (EN 13012, ATEX)

自动加油枪, 流量可达 200 升/分钟, 公称直径 32。适用于柴油、轻质燃油、汽油、航空汽油和航煤, 工作压力 1.5 - 6 bar。

规格 ZVA 32

另提供飞机加油版本。

ZVA Slimline 2 GR (EN 13012, ATEX)

主动式油气回收的全自动加油枪, 适用于所有标准汽油 (包括乙醇汽油), 流量达 45 升/分钟。'GRV' 设计采用整体'开/关'式油气阀, 'GRVP' 设计采用油气比例阀, 工作压力 0.5 - 3.5 bar。

型号 ZVA Slimline 2 GR

另提供 LT (低温) 版本。

耐腐蚀自动加油枪

特殊规格的自动加油枪, 由红铜 (ZVA-RG) 和青铜 (ZVA-GBZ)。适用于溶剂、酒精和化学品。

型号 ZVA - RG

ZV 19 / ZV 25

无自动关门功能的加油枪, 用于汽油、柴油、各类燃油及植物油。ZV 19 (DN 19) 流量达 100 升/分钟; ZV 25 (DN 25) 流量达 140 升/分钟, 最大工作压力 3.5 bar, 特殊型号可用于化学品。

规格 ZV 19

AdBlue® ZVA (EN 13012, ATEX, DEF, ARLA 32, AUS 32)

全自动加油枪 ZVA AdBlue HV (重型车辆) 用于尿素溶液 (AdBlue®, DEF)。流量达 40 升/分钟, 工作压力 0.5 - 3.5 bar。另可提供 ZVA AdBlue LV, 用于车辆 <3.5 t, 流量可达 10 升/分钟, 工作压力 1.5 - 3.5 bar。

型号 ZVA AdBlue HV

型号 ZVA AdBlue LV

另提供 ZVA AdBlue LV, 用于车辆 <3.5 t, 流量可达 10 升/分钟, 工作压力 1.5 - 3.5 bar。

ELAFIX 40

SSB 16 SS Safety Swivel Break

SSB 16 LV Safety Swivel Break

ZV SW

手动加油枪, 无自动关闭功能, 用于带有挡风玻璃洗液的轻型和重型车辆, 规格 DN 15, 流量 20 升/分钟; 工作压力 0.5 - 3.5 bar, 温度范围 -20°C 至 +55°C。

规格 ZV SW

燃油加油枪

非自动燃油加油枪 DN 32-50, 型号 ZV 400/ZV 500 和 ZH 50。可选配固定出口管或 TW 接头。用于 250 至 650 升/分钟, 最大工作压力 10 bar。

型号 ZV 400 带管道 DN 38

型号 ZH 50 带 'TW' 快速接头接口

飞机加油枪

用于翼上加油的手动和全自动航空加油枪, 适用于航空汽油和航空煤油。ZVF 25 和 ZVA 25 最大 140 升/分钟, ZVA 32 最大 200 l/Min, ZVF 50 最大 400 l/Min。

规格 ZVF 50 JET

规格 ZVA 25

规格 ZVF 25

GKG EKG

加油泵软管 (EN 1360)

高品质加油泵软管 'SLIMLINE' DN 16-25 适用于化油器和柴油发动机燃料, 也可用于乙醇和生物柴油混合物。可达 -30°C 的低温可弯曲性 (低温型号 LT 可达 -40°C)。采用套管螺纹接头连接。最大工作压力 16 bar。

型号 SL

型号 SL LT

型号 SL BIO

更多型号

COAX 同轴软管总成, 规格 DN 21/8, 黑色或其它颜色, 用于主动式油气回收。最低使用温度低至 -30°C (LT 低温型号可达 -40°C), 最大工作压力 16 bar。

型号 COAX

优质加油管 SLIMLINE 16 AdBlue, 用于尿素溶液, 符合 EN 1360 最大工作压力 16 bar。

型号 Slimline AdBlue

加注枪 + 备件

优质解决方案

安全拉断阀, 视镜 (EN 13617-2, ATEX)

用于加油枪的自关闭式拉断接头, 可重复使用。在溜车事故时, 保护加油柱、软管管道和汽车。

SSB 16* 用于 ZVA SL 2, ZVA Slimline

SSB 21* 用于 ZVA SL 2 GR, ZVA 200 GR

SSB 25* 用于 ZVA 25

SSB 32 用于 ZVA 32

SSB 16, CSB 21 和 PSB 也有带有整体式视镜型号

PSB Pump Safety Break

SG 1" 用于 ZVA SL 2, ZVA Slimline, ZVF 25, ZVA 25 AF

* 也有 'DC' 两端关闭的型号

LNG 加注枪、接头和软管

加油站重型车辆 (卡车) 的 LNG 加注, 系统需要达到最高的安全和质量标准

包含:

- N-LNG 加注枪, 加注口符合 EN ISO 12617
- VC-LNG 排压接头, 用于 LNG 储罐的过压调节 (> 10 bar), 以实现顺利加注
- LNG 25 软管总成, 用于加注枪。可选配柔性外层软管 'CH-LNG', 以防止外部的影响、结冰和磨损。为防止直接接触到低温部件, LNG 13 管线联接至排压接头。
- SB-LNG 可重复使用的安全拉断接头, 用于各处连接的加注和排压管路。

与液化天然气 (LNG) 或液氮一起使用, 用于介质温度低至 -196 °C 下的校准。流量达 190 升/分钟 (50 GPM), 最大工作压力 34 bar, 环境温度范围 -40°C 至 +85°C (华氏温度 -40° F 至 +185° F)。

型号 VC-LNG

型号 SB-LNG

型号 N-LNG

LPG 液化气加注枪, 备件 (EN13670, ISO19825, ATEX)

汽车 LPG 加注枪, 接口形式 ACME、DISH、EURO、DME 和 K 接口。用于丙烷、丁烷和混合物, 流量达 50 升/分钟, 最大工作压力 25 bar。

型号 ZVG 2 ACME

- DISH -

- EURO/DME -

可重复使用安全拉断阀 ARK 19 SS

型号 ZVG 2 EURO UL

- K -

用于丙烷、丁烷和混合物, 接口形式 ACME 或 Bayonet, 带安全密封鼻筒和低杠杆驱动力。流量: 60 升/分钟。气体泄漏量: <2 cm³, 重量: ~1.8公斤。

型号 GG1DN

CNG 压缩天然气加注枪、阀门、接头和安全拉断阀

CNG 组件用于气体能源和运输行业, 以应付处理大体积、高压和高可靠性的场合, 需要最大限度降低燃料与 CNG 压缩天然气和其它工业气体 (如沼气、空气、氮气、氦气和氢气) 的储存和配送风险, 组件符合 PED 2014/68/EU, 大多数 CNG 产品设计压力高达 410 bar (6000 psi)。

快速加注系统包括:

- 球阀
- 单向阀
- 快速接头
- 加注阀和加注枪
- 安全拉断阀
- 复式接头

型号 BV70

型号 HC 308

型号 FV103

型号 SB-CNG

型号 PM 104

AdBlue® 是 VDA 注册商标。

定制软管卷盘

'HR' 软管卷盘套件可选配软管、接头和加注枪，可作为经过测试的完整系统交付。通常用于卡车、码头、港口（码头）和船舶、仓库、加油站或机场。适用于各种介质，如汽油、柴油、航空燃料、尿素溶液（AdBlue®）、洗涤剂、消毒剂、溶剂、油、水和气体。

采用模块化设计，由各种防腐材料（钢制或不锈钢制盘卷）和旋转接头、配件和配色构成，以符合空间、介质和其它各种要求。工作压力范围为 1 至 350 bar。软管尺寸从 DN 13 到 DN 200，任何长度。对于加油站有带或不带油气回收（VR）的软管总成。

平行或垂直安装（无需进一步调整）

提供不同的复卷系统

'HR 紧凑型'，带弹簧复卷系统，标配集成静态软管导轨

'HR 模块型'，可配备各种复卷系统，如手动、电动、液压或气动

型号 HR
'Compact Line VR'



型号 HR
'Modular Line'
Hydraulic Rewind

型号 HR
'Modular Line'
模块型手动复卷



储存用软管卷盘

仅用于安全和清洁的储存。适用于 DN 13 至 DN 250 软管，提供手动、电动、液压或气动复卷系统。

型号 HR
'Storage Reel'



搭接卷盘

弹簧复卷系统的搭接卷盘，用于高可视的搭接电缆的接地和联接，长度达30米，电缆直径Ø5.5 mm，各种夹子可选。

型号 HR
'Bonding Reel'



本小册仅展示了我们供货产品目录的一小部分。
更多信息请联系我们或我们的服务点经销商：

ELAFLEX HIBY GmbH & Co. KG

Schnackenburgallee 121
22525 汉堡

电话：+49 40 540 005 0

传真：+49 40 540 005 67

电子邮件：info@elaflex.de

互联网：www.elaflex.com